

LAMP® 框侧表面安装暗铰链

HES HES2S-140-A125 安装说明书

感谢您选择本公司产品。
安装前请仔细阅读本说明书，确保安装步骤的正确实施。
施工后请妥善保管本说明书，以便随时查阅。

关于本产品

- 本产品采用嵌入安装方式，且为室内门用暗铰链。
- 可进行上下、左右、前后方向的微调。

安全正确安装须知

图形符号含义



⚠️ 注意 以下为可能导致受伤或财产损失的注意事项。

- ❗ 门框应保证充分的强度，可承受门的重量及门开闭时的冲击。另外，请务必使用指定的工具拧紧螺钉。若安装强度不足可能会导致门的脱落，存在一定的安全隐患。
- ⊘ 请勿用于本说明书中未提及的用途，或在本说明书所述规格以外的门上使用。
- ❗ 与某些闭门器一起使用后，可能会发生铰链损坏、动作不顺畅，进而导致门无法完全关紧的情况，请事先加以确认。
- ❗ 务必遵守规定的尺寸、规格、各部分的水平和垂直度要求。板材弯曲、倾斜及扭曲可能会造成故障等。
- ❗ 本产品为门用五金配件。安装后，请确认最终产品的功能及安全性，并向使用者传达安全使用规范。
- ❗ 请定期检查螺钉有无松动等异常，若有松动请重新拧紧（大致检查时期为使用1个月及6个月后，之后请每年定期进行检查）。
- ❗ 为防止打开超过125°，请务必与门挡一起使用。未使用门挡可能会导致铰链损害及门的脱落（请务必与门挡一起使用）。

适用门规格

门厚	38 mm以上
门重	50 kg以下(使用2个)、65 kg以下(使用3个)
门尺寸	宽900 mm以下 / 高2700 mm以下

以上铰链的推荐使用个数是根据门的高度来决定的。
根据门的刚性不同或弯曲等情况，使用个数也会变化。
实际安装时，请事先确认后再决定铰链的使用数量。

安装尺寸例

图为左门铰。右门铰与其对称。

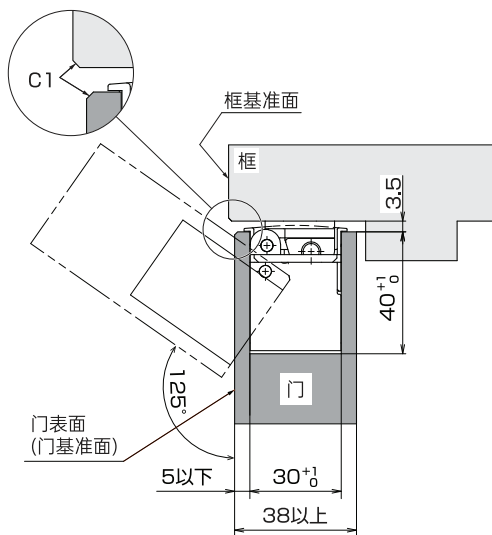

门·框加工图

图为左门铰。右门铰与其对称。

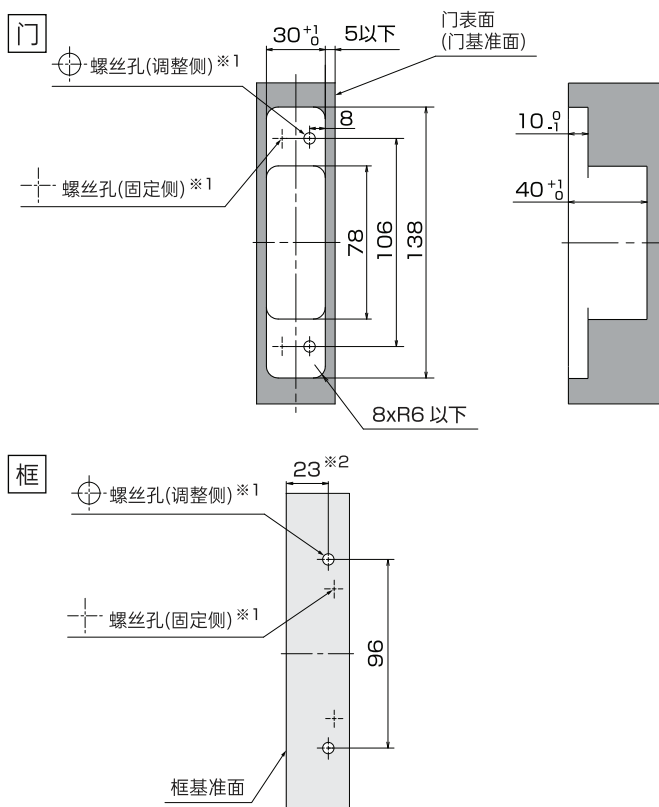

※1：安装铰链时请开好螺丝孔。固定侧的螺丝位置会根据调整发生变化。
木材强度不同，螺丝孔径深度也会不同。

※2：门的加工余量为5mm时的数值。

构成部件 (小箱单位)

部件	①	盖罩		③	④	⑤	⑥
	铰链本体	门侧	框侧	铰链框侧垫板	铰链框侧左右调整板	门侧挖槽·框侧安装模板图	十字槽沉头自攻螺钉 4x20
个数	2	2	2	2	2	1	16

安装步骤

图为左门框。右门框与其对称。

1 铰链的安装

● 门侧安装

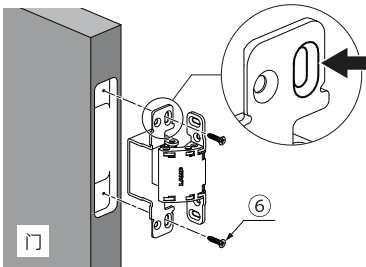

● 框侧安装

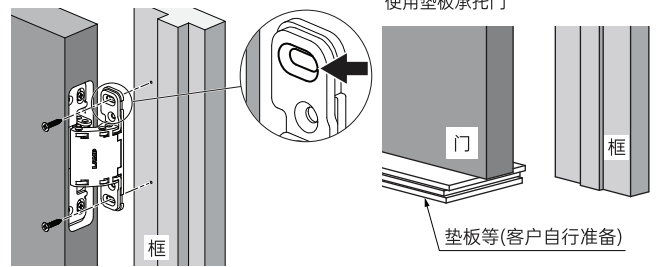
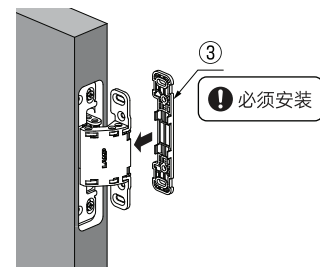

2 门的位置调整

⚠ 调整后拧紧螺丝，确保无螺丝松动。

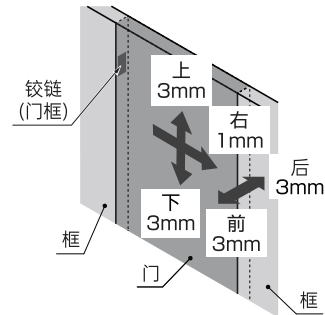

● 上下调整(±3mm)

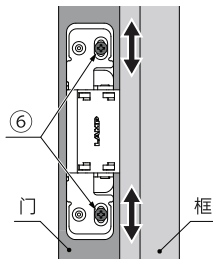

● 左右调整(+1mm)

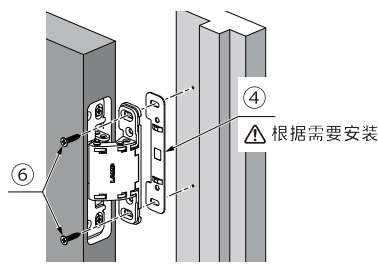

● 前后调整(±3mm)

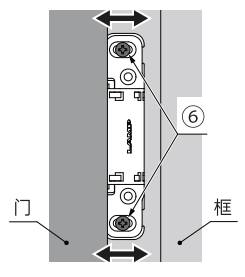

3 铰链的固定

⚠ 请务必确认铰链的固定情况。

● 门侧

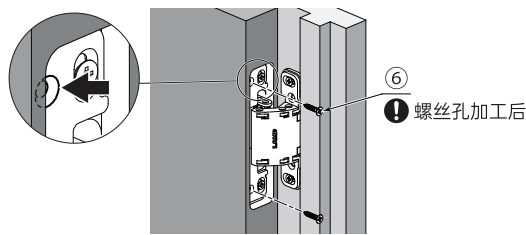

● 框侧

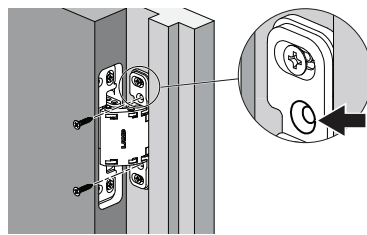

悬挂完成

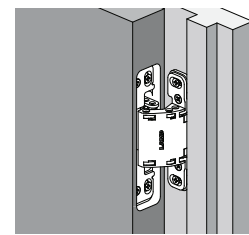

盖罩的安装

● 门侧

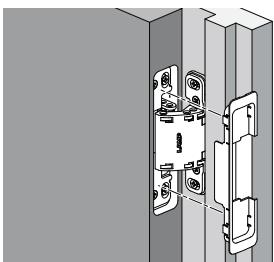

● 框侧

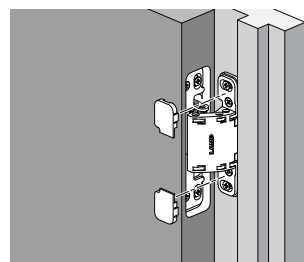

安装完成

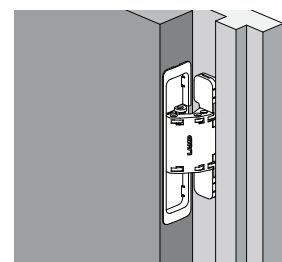

SUGATSUNE KOGYO CO.,LTD

Tokyo, JAPAN

Phone: +81 (0)3 3866 2260 E-mail:export@sugatsune.co.jp

SUGATSUNE KOGYO (UK) LTD

Reading, UK

Phone: +44 118 9272 955 E-mail:sales@sugatsune.co.uk

SUGATSUNE EUROPE GmbH

Düsseldorf, GERMANY

Phone: +49 211 53812900 E-mail:sales@sugatsune.eu

ISO9001(Japan Offices and Sugatsune America) and ISO14001(Chiba Production division and Logistics center), certified.

SUGATSUNE SHANGHAI Co., LTD

Shanghai, CHINA

Phone: +86 21 3632 1858 E-mail:lamp@sugatsune.com.cn

Guangzhou, CHINA

Phone: +86 20 6639 3552 E-mail:lamp@sugatsune.com.cn

SUGATSUNE KOGYO INDIA PRIVATE LIMITED

Mumbai, INDIA

Phone: +91 22 28314490/91 E-mail:sales@sugatsune.in

SUGATSUNE AMERICA, INC

California, USA

Phone: +1 310 329 6373 E-mail:sales@sugatsune.com

Illinois, USA

Phone: +1 630 317 7072 E-mail:sales@sugatsune.com

SUGATSUNE CANADA, INC.

Phone: +1 514 312 5267 E-mail:support@sugatsune.ca